



KNAUF AMF PLAFONSKI SISTEMI





Sveobuhvatna kompetentnost u domenu sistemskih rešenja modularnih spuštenih plafona – od istog proizvođača, zahvaljujući jakim proizvodnim markama.

Jake marke ističu se tako što ostaju verne svom imidžu, što postoji razlog za njihovu egzistenciju, što ispunjavaju jasna obećanja svojim klijentima. Međunarodno priznata marka akustičnih plafona Knauf AMF sa svojim proizvodima raspolaže svim tim atributima i ostala je verna svojim načelima bez obzira na dinamične promene proteklih godina – fokusirana na modularni plafon i na jasne zahteve u pogledu inovacija, kreativnosti, dizajna, funkcije i kvaliteta.

Dosledni korak ka nudenju celovitog sistemskog rešenja sa prepoznatljivim markama proizvoda **AMF THERMATEX®**, **HERADESIGN®**, **AMF TOPIQ®**, **AMF MONDENA**, **AMF VENTATEC®** i **DONN®** predstavlja sledeću fazu naprednog razvoja preduzeća.

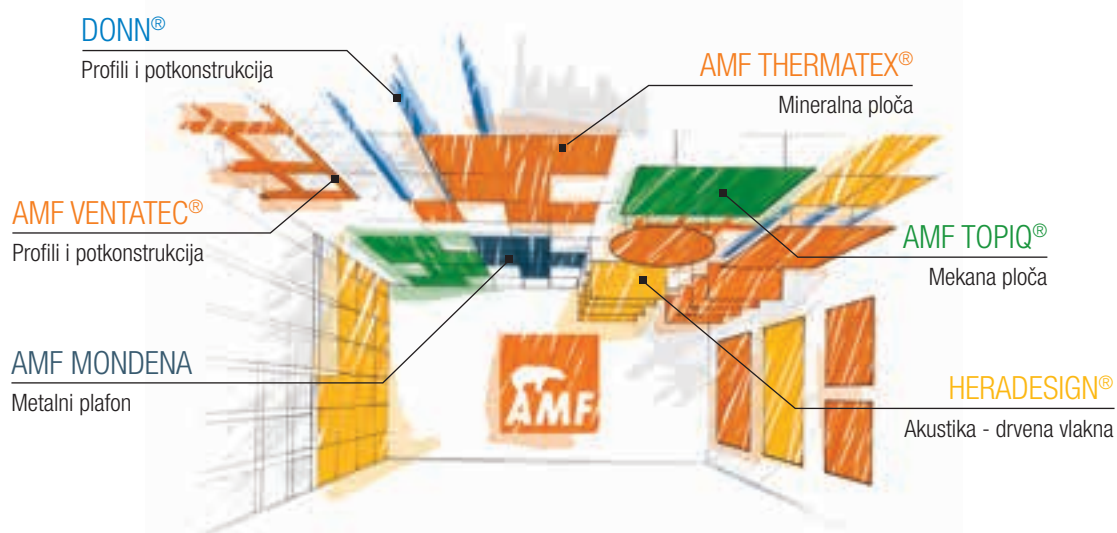
Danas Knauf AMF predstavlja identitet preduzeća koje nudi celokupna sistemska rešenja u području modularnih plafona i (...više) sa moćnim proizvodnim markama i spektrom proizvoda.





Vaš pouzdan partner – prodajna i servisna mreža širom sveta na najvišem nivou.

Naša težnja je da pored ponude sistemskih rešenja i proizvoda, podržavamo i savetujemo naše klijente u skladu sa njihovom ciljnom grupom (arhitekta/planere, trgovce građevinskim materijalom, stručne preduzetnike, investitore).

Knauf AMF je zastupljen na pet kontinenta sa brojnim saradnicima i preduzećima. Na taj način smo sigurni da Vas možemo kompetentno savetovati tokom čitavog procesa projektovanja i izgradnje i da Vam možemo pružiti individualne servisne usluge u najkraćem mogućem roku.

Kvalitet proizvoda „Made in Europe“: Svi Knauf AMF proizvodi se izrađuju na ukupno šest proizvodnih lokacija u Evropi, čime je dugoročno osiguran visok standard kvaliteta.

Specijalista za akustične plafone - firma Knauf AMF, zahvaljujući razgranatom tehničkom servisu i prodajnoj mreži, nudi objektno orijentisana rešenja i pravovremena savetovanja za arhitekta, stručne preduzetnike, investitore i trgovce građevinskim materijalom. Sa nama ste uvek jedan korak ispred svih!

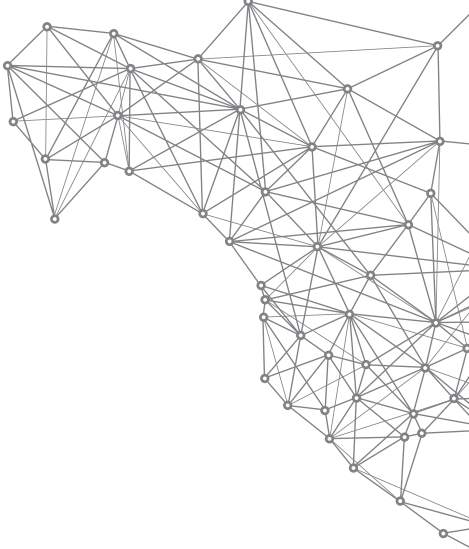

Preko 30
predstavništava širom sveta

Isporuke u
preko 90 zemalja

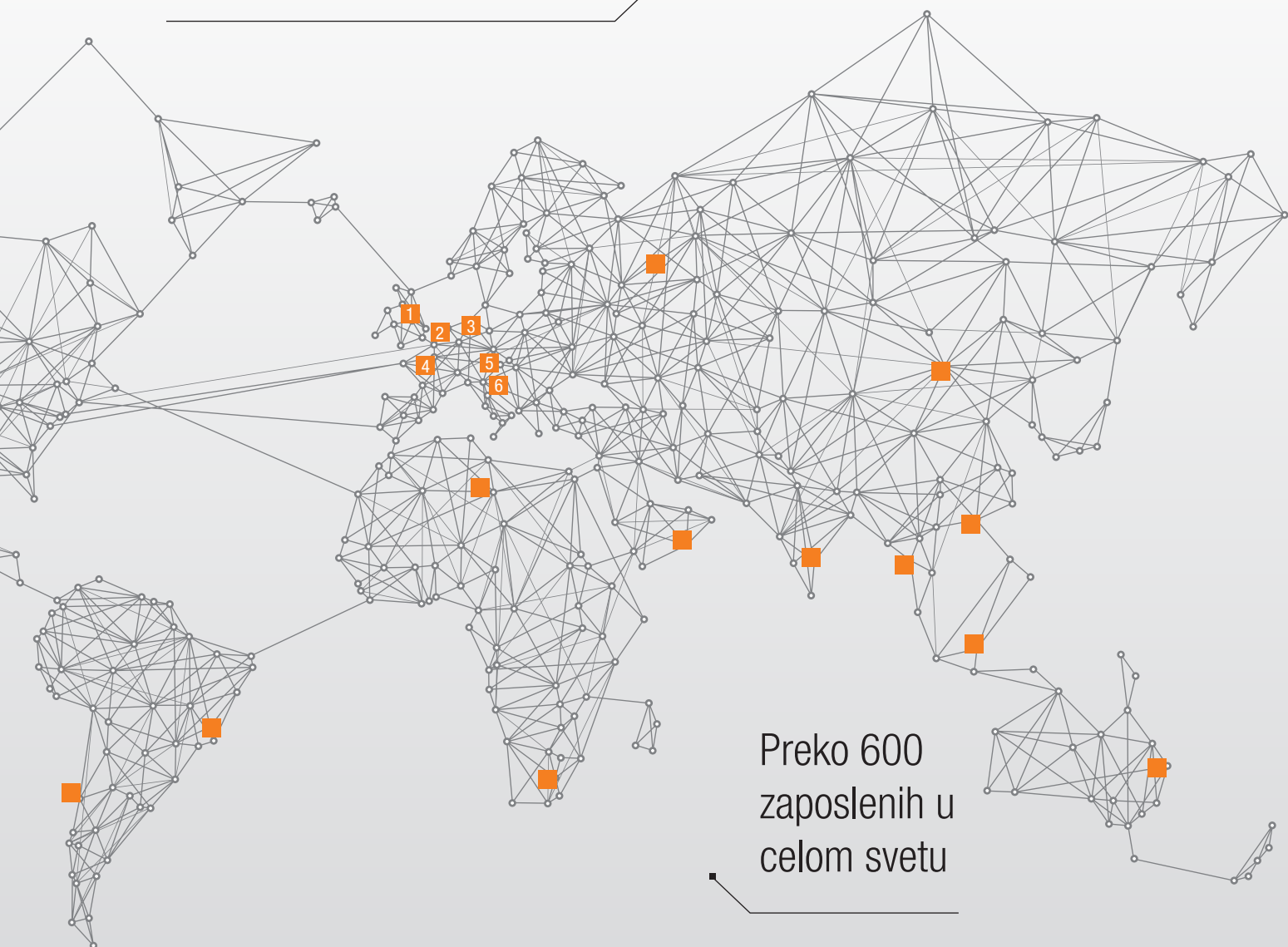

Preko 600
zaposlenih u
celom svetu



240 prodajnih savetnika radi
optimalnog savetovanja na licu mesta

6 proizvodnih mesta u Evropi

- | | |
|------------------------------|----------------------|
| 1 Peterlee, Velika Britanija | 4 Dreux, Francuska |
| 2 Antwerpen, Belgija | 5 Grafenau, Nemačka |
| 3 Viersen, Nemačka | 6 Ferndorf, Austrija |







Naše sistemsko znanje i objektno orijentisana rešenja su ono što nas izdvaja od drugih.

STVARALAČKA SPOSOBNOST

Povezana stručna znanja u domenu pojedinačnih proizvodnih marki čine naše proizvode i sistemska rešenja sofisticiranim rešenjima za najrazličitije zahteve, ugradne situacije i oblasti primene. Kvalitet „Made in Europe“ i prodajna i servisna mreža širom sveta daju ovom stvaralačkom profilu dodatnu snagu.

INOVACIJA

U Knauf AMF-u mnogo investiramo da bismo poboljšali inovativnu udarnu moć i garantovali permanentan razvoj naših proizvoda i sistemskih rešenja. Brojni sertifikati, odlikovanja i internacionalni referentni objekti dokazuju uspeh našeg istraživačkog i razvojnog rada, gde mi postajemo nosioci trenda.

KREATIVNOST

"Inovacijama proizvoda pored standardnog tržišnog komfora nudimo i osnovu za kreativni individualizam u oblikovanju." Kreativnost po nama ne označava samo dizajn i funkciju, već i praktičnost, sigurnost, jednostavnu montažu i pouzdanu dugotrajnost sistema.

KVALITET I SVEST

Proizvodi i sistemi Knauf AMF se na jednako visokom nivou razvijaju, proizvode i isporučuju. Okrenuti zdravlju i okruženju kao i standardu kvaliteta, naša postrojenja i celokupni tok proizvodnje su izloženi stalnom nadzoru i procesu poboljšanja.

Naš cilj je krenuti novim putevima, postaviti trendove i, sa ekološke tačke gledišta, uskladiti estetske i funkcionalne zahteve sa kvalitativnim sigurnosnim potrebama.

Funkcionalnost po meri za individualno oblikovanje – naše težnje ka inovacijama i kreativnosti.

Klase apsorpcije sve do "najviše apsorbujućih" (Klasa A)

Zvučna zaštita

Koeficijent apsorpcije do $\alpha_w = 1,00$ prema EN ISO 11654 za AMF THERMATEX®, HERADESIGN®, AMF TOPIQ®

Izolacija zvuka do $D_{p1,w} = 44$ dB prema EN 10848

NRC (Noise-Reduction-Coefficient) do 1,00 prema ASTM C423

Trajanje otpornosti na požar >120 minuta

Zaštita od požara

AMF THERMATEX® plafonske ploče prema SRPS EN 13501-1 u klasi A2-s1,d0, negorive

Klasa otpornosti na požar od F30 (REI30) - F120 (REI120)

Nacionalni i međunarodni izveštaji o ispitivanju

Samostalna + požarna otpornost u sklopu

HERADESIGN® plafonske ploče prema SRPS EN 13501-1 u klasi A2-s1,d0, negorive

AMF TOPIQ® plafonska ploča u klasi A1 prema SRPS EN 13501-1

Higijena: fungistatična i antibaktericidna svojstva

Čistoća & higijena

Mogućnost vlažnog čišćenja perivost do pranja pod pritiskom

Čisti prostori: vazduh bez čestica prašine AMF THERMATEX® plafonske ploče sertifikovane za čiste prostore

Vlagootpornost do RH 100% ISO 3, 4, 6 prema ISO 14644-1 u skladu sa atestima

Inovativni trend: Viseći apsorberi, plafonska jedra i zidni apsorberi

Materijal & dizajn

THERMATEX® Varioline plafonske ploče sa različitim aplikacijama: perforacije / drvo / motivi / urban style

AMF THERMATEX® plafonske ploče precizno perforirane: elegantna slika plafona ekskluzivnog karaktera

HERADESIGN® ploče na bazi drvenih vlakana kreativnih formi i boja



Zvučna





zaštita



Zaštita od požara



Čistoća & higijena



Materijal & dizajn

Klimatska kuća Bremerhaven

Klimatska kuća Bremerhaven 8 Ost je svet znanja i doživljaja na preko 18.000 m² površine. Pri arhitektonskom ostvarenju izložbene zgrade naročito se vodilo računa o aspektu postojanosti.

Ovaj ekološki orijentisani pristup manifestuje se i pri izboru materijala u unutrašnjosti. Ukupno 200 m² „zelenih“ HERADESIGN® ploča ugrađeno je na plafonima i gornjim delovima zidova u foajeu klimatske kuće.

Dizajn i funkcionalnost u kontekstu trajnosti –

mislimo na zdravlje i životnu sredinu današnjice kao i na sutrašnje generacije.

Menadžment kvaliteta/bezbednosti i životne sredine

Sertifikovani standardi ISO kao osnova kontinuiranog nadzora i procesa poboljšanja

Niskoemisioni proizvodi

Razvoj niskoemisionih proizvoda koji unapređuju zdravlje

Zaštita resursa

Maksimalna zaštita resursa u lancu korišćenja prirodnih resursa

Tehnologije sa uštedom energije

Korišćenje tehnologija koje štite životnu sredinu i štede energiju

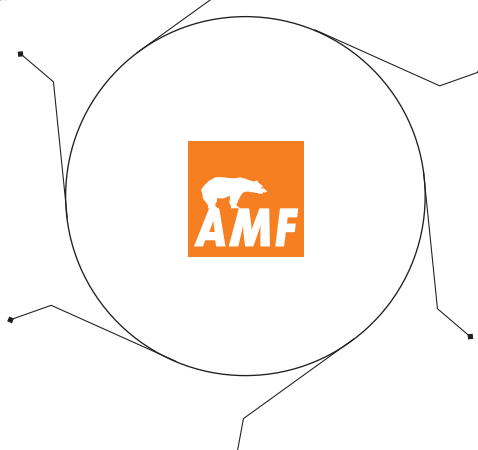

Zero Waste

Inicijative za implementiranje Zero-Waste-koncepta u našoj proizvodnji



Naš podsticaj
i uspeh –
inovativna snaga
koja inspiriše.



AMF THERMATEX® generacija
plafonskih ploča kaširanih voalom



HERADESIGN® *superfine A2*



THERMATEX® Baffel Classic



HERADESIGN® Baffel *aluDesign*



AMF THERMATEX® plafonska jedra



THERMATEX® Varioline drvo

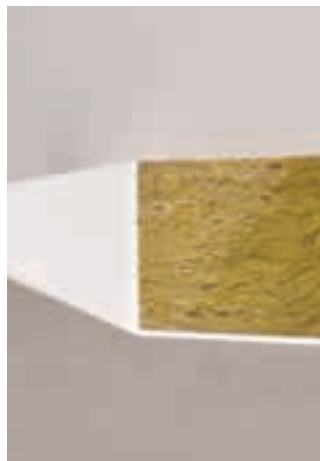

TOPIQ® Strong Edge Technology

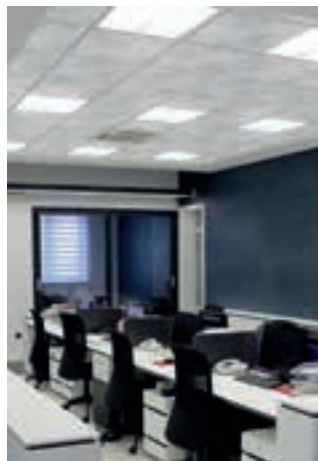

THERMATEX® Varioline
Urban Style



THERMATEX® Baffel Colour



THERMATEX® Varioline Metal

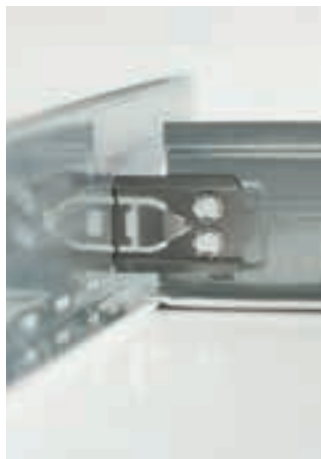

AMF VENTATEC® Clip i sistem potkonstrukcije

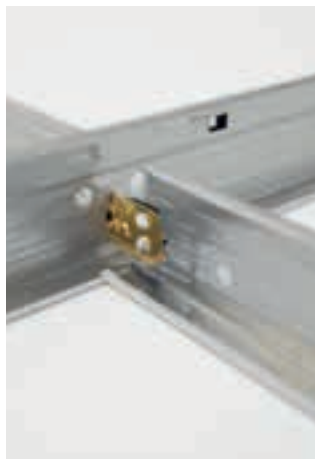

DONN® DX3 standard

Perspektivne proizvodne ideje čine osnov kompetentnih proizvoda i sadašnjeg uspeha.



HERADESIGN® plafonska jedra

Inovacije današnjice definišu trendove i standarde sutrašnjice i dugoročno osiguravaju prednost na tržištu.

Inovacija u Knauf AMF-u znači izum i uspeh na tržištu. Jedino se kombinacijom oba atributa obezbeđuje trajni uspeh i čini osnov samostalnog razvoja preduzeća. Inovativna snaga u sopstvenom domu je stoga bitan element u preduzetničkoj filozofiji i strateškoj orijentaciji preduzeća sveobuhvatnih sistemskih rešenja modularnih plafona i (...više).

Sopstvena kovnica ideja, kompetentna mreža koju čine kvalifikovani saradnici i kreativni tehničari, učinili su Knauf AMF nosiocem trenda, a u budućnost omogućavaju inovativna vrhunska dostignuća.

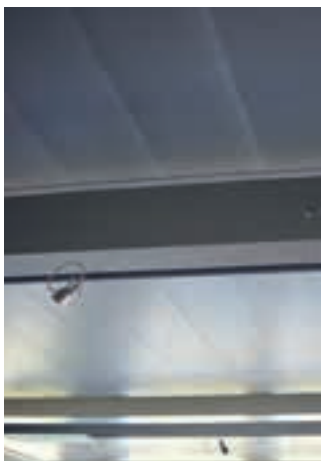

AMF MONDENA generacija metalnih plafona

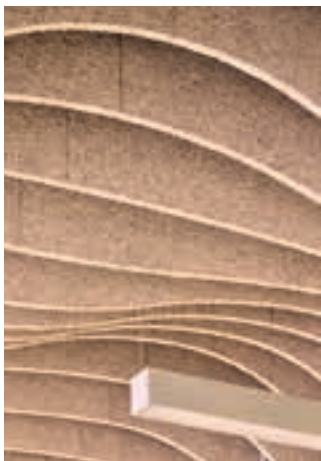

HERADESIGN® generacija slobodnih formi

Neuobičajene proizvodne ideje i kreativni eksperimenti u smislu načina upotrebe postavljaju merila budućnosti.



Knauf AMF

Sveobuhvatna kompetentnost u domenu sistemskih rešenja modularnih spuštenih plafona – od istog proizvođača, zahvaljujući jakim proizvodnim markama

DONN®

Profili i potkonstrukcija

AMF VENTATEC®

Profili i potkonstrukcija

AMF MONDENA

Metalni plafon

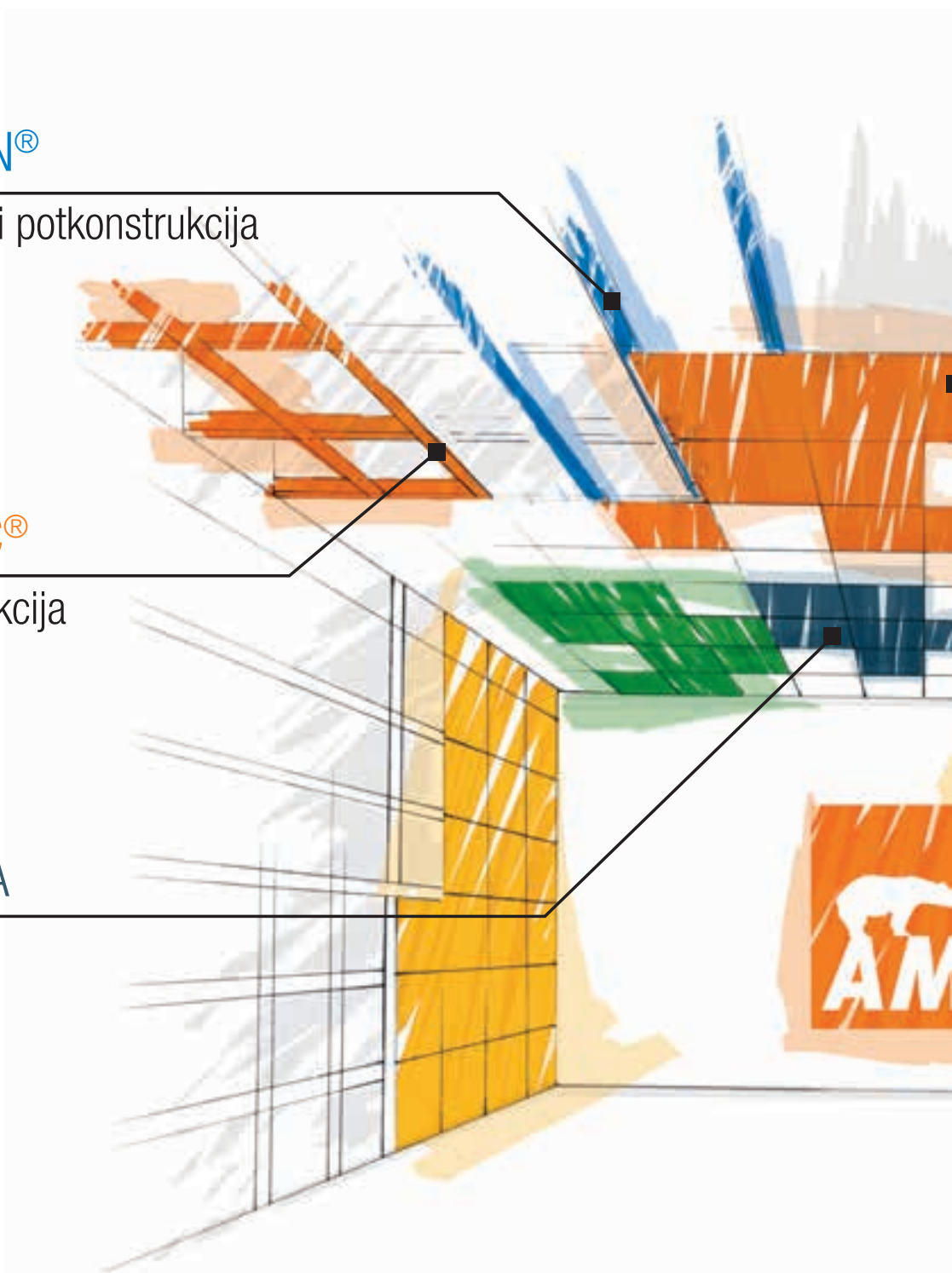

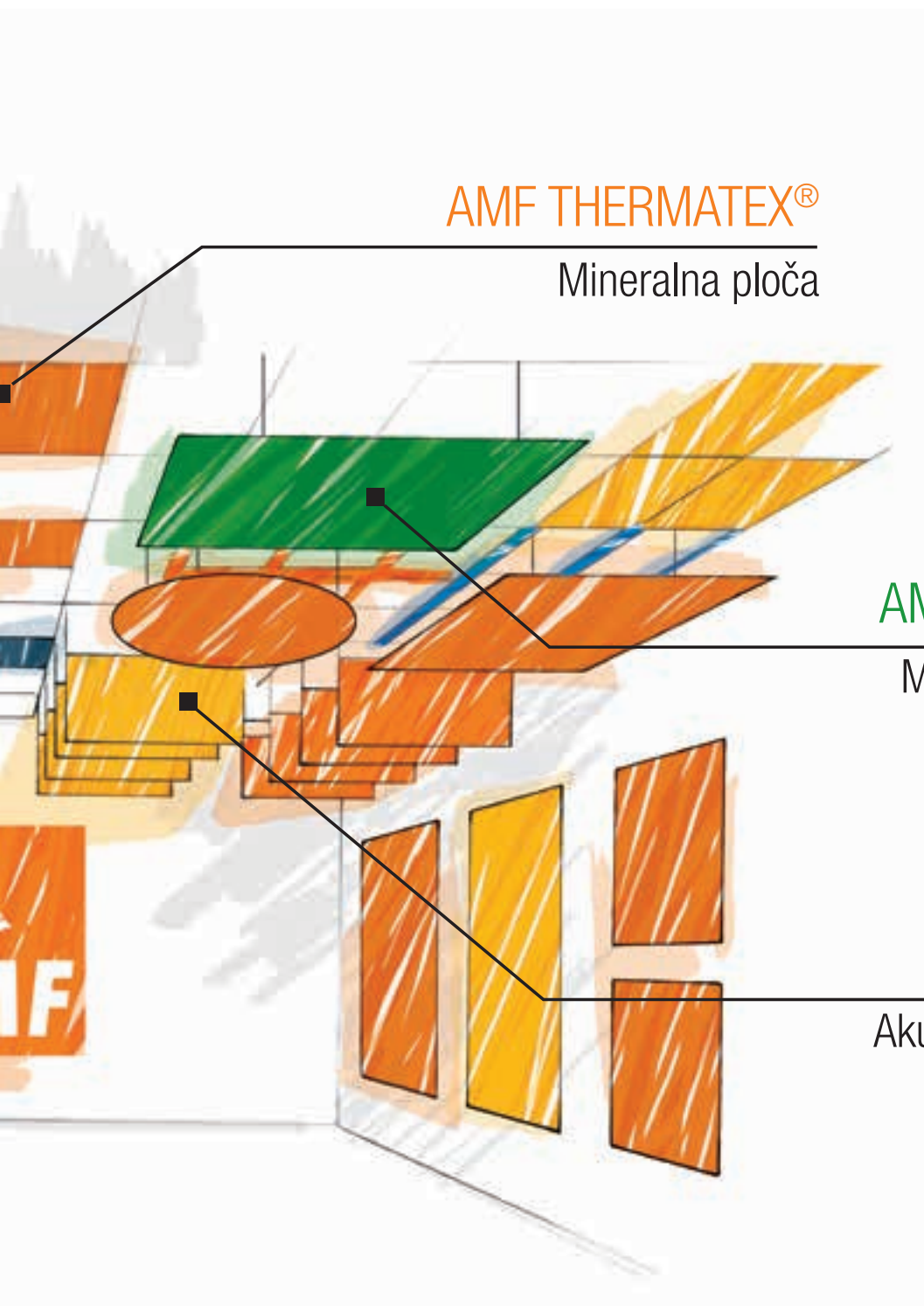

AMF THERMATEX®

Mineralna ploča

AMF TOPIQ®

Mekane ploče

HERADESIGN®

Akustika – drvena vlakna



AMF THERMATEX®





Funkcija u susret dizajnu postavlja trendove u rešenjima modularnih plafona – modularno rešenje plafona i (...više) je osnovno inovativno načelo u Knauf AMF-u.

Već decenijama međunarodno priznata marka **AMF THERMATEX®** je sinonim za visokovredna funkcionalna svojstva proizvoda, konstantno visoki kvalitet i servis i maksimalnu sigurnost sistema.

AMF THERMATEX® plafonske ploče proizvedene mokrim postupkom (Wet-felt) sastoje se od biorazgradive mineralne vune, perlita, gline i skroba i time se baziraju na prirodnim sirovinama. Redovna kontrola kvaliteta od strane RAL udruženja obezbeđuje trajno visoki kvalitet i neškodljivost primenjene mineralne vune kao i njenu biološku razgradivost.

Pored već poznatih osobina kao što su akustika, zaštita od požara, higijena i materijal & dizajn, pažnja u budućnosti usmerena je kako prema daljem razvoju aplikativnih i površinskih tehnika, tako i daljem razvoju pojedinačnih apsorbera i samostalnih sistema (visećih apsorbera, plafonskih jedara, zidnih apsorbera).

AMF THERMATEX® od funkcionalnog plafona do individualizovanog postavljača trendova.

AMF THERMATEX – „funkcionalan i inovativan“

Ploče izrađene u mokrom postupku (Wet-felt) važe za međunarodno merilo standarda kvaliteta i funkcionalnih osobina proizvoda. Integracijom oblikovanja u inovativnoj proizvodnji, **AMF THERMATEX®** postavlja neverovatne trendove u funkcionalno-estetskoj koncepciji modularnih plafona.



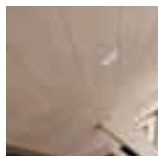

Heradesign®



HERADESIGN® – „kreativan i svestrano nekonvencionalan“

Takva je trajna akustika. Visokovredna akustična rešenja od drvenih vlakana omogućuju bezmalo neograničene mogućnosti oblikovanja i daju dosledni doprinos stvaranju ekološkog životnog okruženja.





Akustika i dizajn čiste „zelene savesti“.

Akustičan prostorni ambijent jedan je od najvažnijih faktora koji utiču na zdravlje, raspoloženje i stanje uma, iako toga nismo svesni.

Knauf AMF-ov proizvodni brend **HERADESIGN®** podrazumeva akustično-dekorativne proizvode i systemska rešenja na bazi drvenih vlakana, savremenog karaktera i raznovrsnih mogućnosti oblikovanja. Plemeniti „topli“ karakter drvene vune čini ove proizvode nezamenljivim. Decenijama sazrela nadležnost i tradicionalno poreklo marke stvorili su odlična akustična rešenja, koja trajno utiču na zdravlje, koncentraciju i sposobnost poslovanja.

Za proizvodnju akustičnih ploča na bazi drvenih vlakana upotrebljavaju se isključivo prirodne sirovine, koje svojim funkcionalnim i biološkim svojstvima pozitivno utiču na prostorni ambijent i klimu u prostoru.

HERADESIGN® – svesno udruženi dizajn i funkcionalnost, kao i nekonvencionalan izgled.

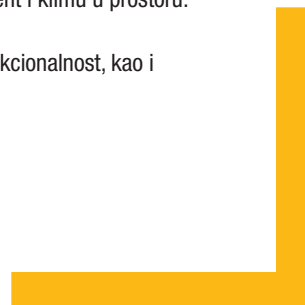

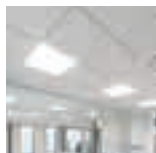

AMF TOPIQ®



Generacija mekih ploča od Knauf AMF-a

Knauf AMF uvođenjem mekih ploča Softboard serije ide korak dalje u pravcu sveobuhvatne ponude sistemskih rešenja. Time sa jedne strane unapređujemo već priznati kompetentni profil inovativnog proizvođača modularnih plafona, a sa druge strane pronalazimo rešenja za individualne oblasti primene .

Tehnologija marke **AMF TOPIQ®** zasnovana je na pločama od kamene vune kaširanih voalom i pažljivo obrađenih ivica, tako da može da zadovolji najraznovrsnije zahteve u prostoru. Proizvod je standardno obostrano kaširano voalom, pri čemu vidljiva strana i zona ivica imaju dodatni sloj boje visokog kvaliteta.

AMF TOPIQ® je sertifikovan RAL oznakom za kvaliteta.

TOPIQ® Strong Edge Technology – soft but strong!





AMF TOPIQ® – „premium efficiency“

Ploče od kamene vune kaširane voalom sa bojenom vidljivom stranom i bojenim ivicama čine tehnološku bazu Softboard proizvoda AMF TOPIQ®. Proizvodi plene svojom lakoćom, jednostavnim rukovanjem i maksimalnom apsorpcijom zvuka pri maloj debljini proizvoda odn. visini vešanja.





AMF MONDENA

AMF MONDENA – „trajnost i neprolazna elegancija“

Aktivnosti Knauf AMF-a u oblasti metala i nova proizvodna marka AMF MONDENA postaju prepoznatljiv brend i nose odliku kompetentnosti.

Proizvodni program ide od kvadratnih ploča za polaganje u vidljivu potkonstrukciju, preko samonosivog plafona u hodnicima sve do specijalnih individualnih rešenja. Sa 19 različitih slika perforacija i širokim spektrom boja po RAL karti, Knauf AMF startuje svoju proizvodnu generaciju metalnih plafona.



skriveni profili (Clipin)

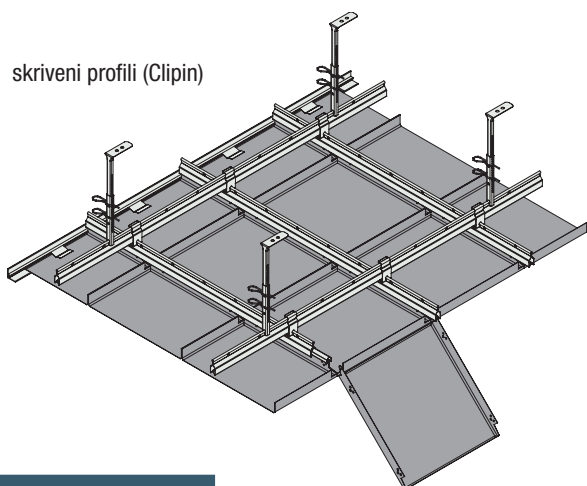



Bandraaster sistem

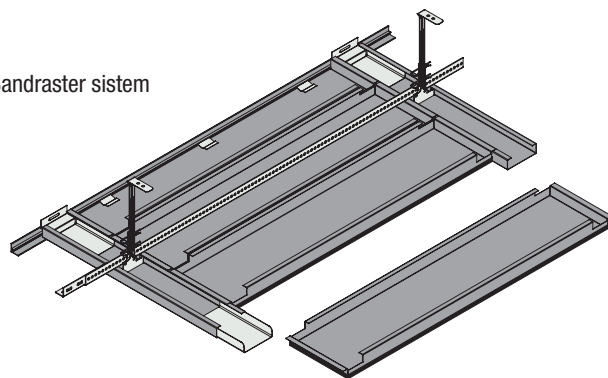

Metalni plafoni su već decenijama sastavni deo modularnih plafona. Karakteristična svojstva tog materijala, kao što su dugačak životni vek, visoka stabilnost, neosetljivost na mirise, mirna trezvena estetika, jednostavnost čišćenja i individualne mogućnosti oblikovanja omogućili su metalnim plafonima snažan i trajan imidž.

Izražen sistemski pristup odn. sistemski rešenja prilagođena individualnim potrebama uticali su na jedinstvenost metalnih plafona i doprineli razvoju specifičnih proizvoda.

Kao sveobuhvatni kompetentni proizvođač sistemskih rešenja iz prve ruke i kao aktivni ekspert za izradu predmerskih tekstova, Knauf AMF sa AMF MONDENA programom nudi trajna inovativna rešenja u domenu metalnih plafona.

AMF MONDENA – Knauf AMF-ovo rešenje za metalne plafone!

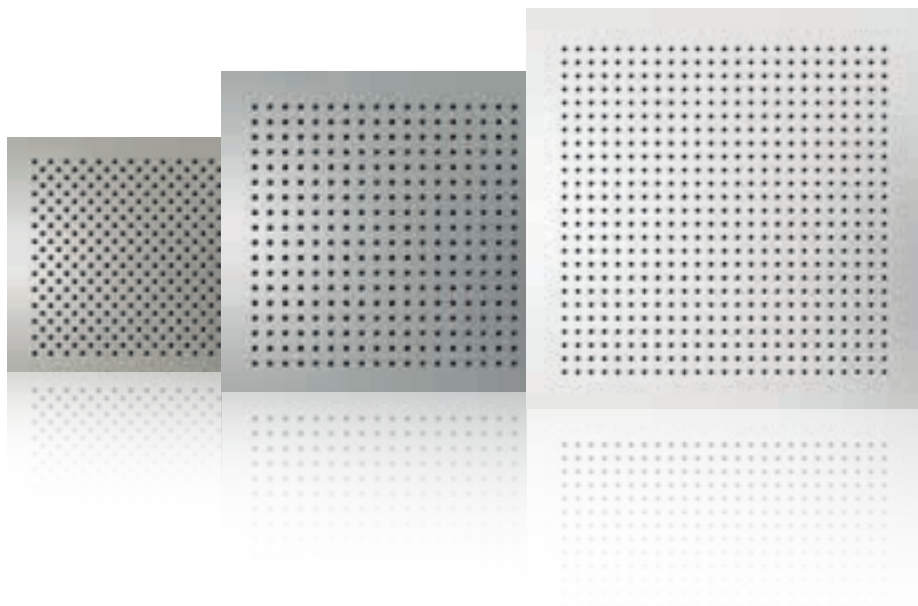



AMF VENTATEC®

AMF VENTATEC® – „kvalitetan i fleksibilan“

Kvalitetan materijal i precizna izrada karakterišu standard ovog profila. Snažan proizvodni oblik garantuje stabilnost, sigurnost i fleksibilnost konstrukcije. U kombinaciji sa AMF THERMATEX® plafonskim pločama dobija se vrhunski usklađen plafonski sistem za najviše zahteve.



AMF VENTATEC® postavlja merila u pogledu systemske kompetencije i sistemskih rešenja. Sopstveni razvoj Knauf AMF-a je vidan znak inovativne snage i rukovođenja tehnologijom.

AMF VENTATEC®, sistem profila Knauf AMF-a objedinjuje najviši kvalitet i fleksibilnost – kako pri proizvodnji i oblikovanju, tako i u celokupnom procesu logistike i kasnije upotrebe. Na taj način se ostvaruju zapažene uštede vremena i troškova. Vrhunski kvalitet materijala u kombinaciji sa preciznom proizvodnjom na najmodernijim postrojenjima obezbeđuje konstantno visoki kvalitet profila.

Plafonska ploča AMF THERMATEX® i profil AMF VENTATEC® – tehnički najbolje usklađen sistem.
„Made in Germany“.



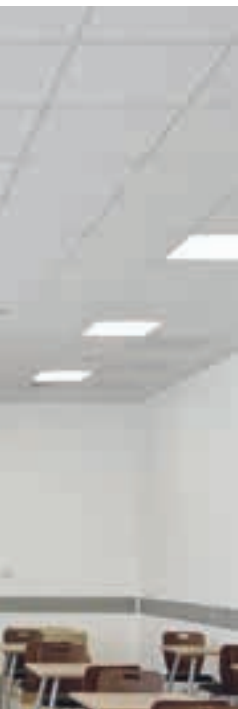



DONN[®]

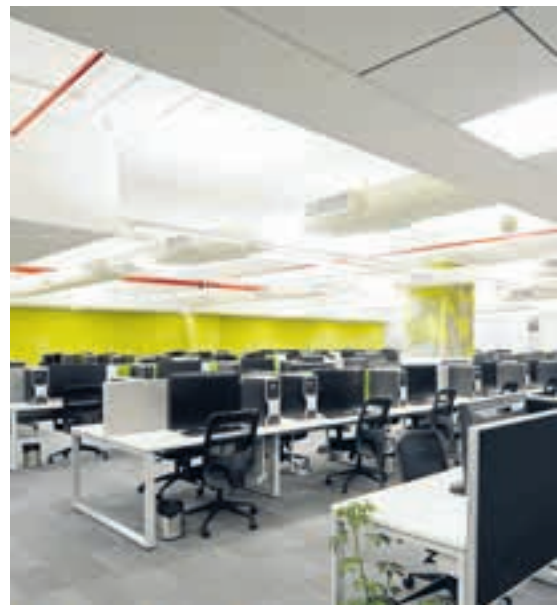
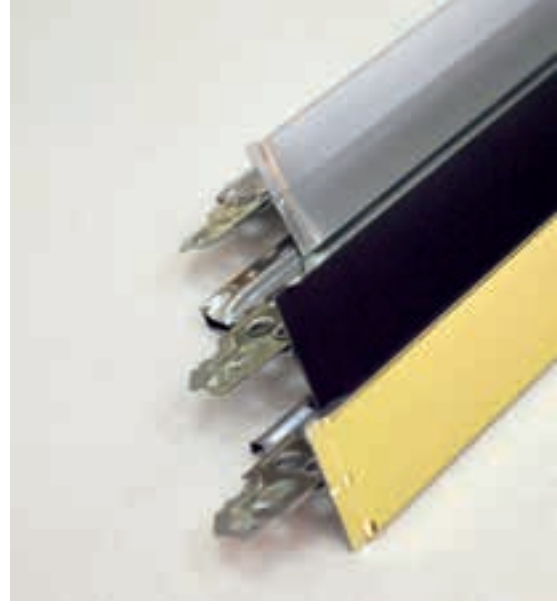

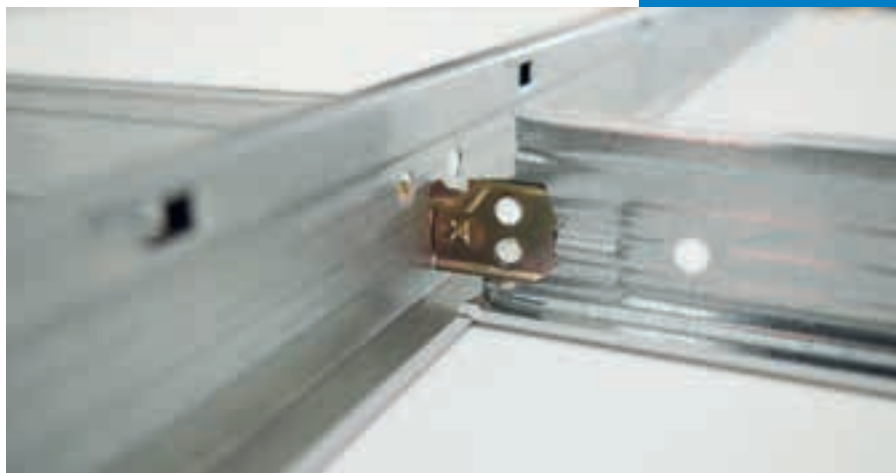

Zlatni konektor Quick-Release™ Clip je sinonim za renome i tradiciju DX3 tehnologije.

Integracijom marke **DONN®** i proverene DX tehnologije je Knauf AMF dodatno ojačao svoje pozicije na tržištu. Široka nadležnost u području potkonstrukcije omogućuje nam da ponudimo široki spektar sveobuhvatnih, moćnih i sertifikovanih rešenja.

Osim toga, još fleksibilnija kompatibilnost i laka dostupnost omogućuju optimalan servis za stručne preduzetnike, arhitekte/planere i trgovce. **DONN®** DX3 je sinonim za ekonomičnost sa jasnom i diskretnom optikom.



DONN® – „kompetentan i kompatibilan“

Renomirana **DONN** DX tehnologija kao i patentirani konektor Quick Release™ Clip za poprečni profil, godinama se smatraju garantom plafonske konstrukcije visokog kvaliteta. Obiman proizvodni program garantuje celovitu, prilagodljivu i sertifikovanu sistemsku kompatibilnost.

